

loeki 2 hd.



## Gebruiksaanwijzing.

**loeki 2 hd.** De sterke eet-/werkstoel.

  
**schuchmann®**

**Hartelijk dank.**



**Geachte cliënte, geachte cliënt,**

Wij willen u hierbij hartelijk danken voor het in ons gestelde vertrouwen en voor de aanschaf van ons product. We vragen u om de gebruiksaanwijzing vóór de eerste ingebruikname van het product aandachtig te lezen en in acht te nemen. Houdt u er rekening mee dat instructies en afbeeldingen in deze gebruiksaanwijzing door de uitvoering van uw product kunnen afwijken. Technische wijzigingen voorbehouden.

**Belangrijke informatie!**

Zorg ervoor, dat deze gebruiksaanwijzing bij het product blijft.

Uw **Schuchmann**-team



<b>1. Voorbereiding .....</b>	<b>05</b>
1.1 Uitlevering .....	05
1.2 Veiligheidsmaatregelen vóór het gebruik .....	05
1.3 Veilig verwijderen.....	05
1.3.1 Verpakking.....	05
1.3.2 Product.....	05
1.4 Opbergplaats van de gebruiksaanwijzing.....	05
<b>2. Productbeschrijving. ....</b>	<b>06</b>
2.1 Materiaalinformatie .....	06
2.2 Handling/transport.....	06
2.3 Toepassingsgebieden, gebruik conform de voorschriften.....	06
2.3.1 Indicaties .....	06
2.3.2 Contra-indicaties.....	06
2.4 Oneigenlijk gebruik/Waarschuwingen .....	07
2.5 Uitrusting basismodel .....	07
2.6 Lijst met toebehoren .....	08
2.7 Productoverzicht.....	08
<b>3. Instellingen. ....</b>	<b>09</b>
3.1 Zithoogte.....	09
3.2 Zithoek .....	10
3.3 Zitdiepte.....	10
3.4 Rughoek.....	10
3.5 Rughoogte.....	11
3.6 Armleuningen .....	11
3.7 Voetenbank.....	12
3.8 Looprollen .....	12
3.9 Gewicht .....	13
<b>4. Toebehoren. ....</b>	<b>14</b>
4.1 Hoofdsteun.....	14
4.2 Romppelotten.....	14
4.3 Dijbeensteunen .....	14
4.4 Instelbare bekkengeleider.....	15
4.5 Werkblad.....	15
4.6 Knie-abductiewig.....	16
4.7 Wielbasisverlenging.....	16
4.8 Voetenbankkussen .....	16
4.9 Werkblad-pad.....	16
<b>5. Reinigen en inspectie. ....</b>	<b>17</b>
5.1 Reinigen en desinfecteren .....	17
5.1.1 Reiniging .....	17
5.1.2 Desinfectie .....	17



5.2 Inspectie .....	17
5.3 Onderhoud .....	17
5.3.1 Aandachtspunten onderhoud .....	18
5.3.2 Onderhoudsplan .....	19
5.4 Reserveonderdelen .....	20
5.5 Gebruiksduur en hergebruik .....	20
<b>6. Technische gegevens. ....</b>	<b>21</b>
<b>7. Garantie. ....</b>	<b>21</b>
<b>8. Identificatie. ....</b>	<b>22</b>
8.1 EU-conformiteitsverklaring .....	22
8.2 Serienummer/Productiedatum .....	23
8.3 Productversie .....	23
8.4 Uitgave van het document .....	23
8.5 Naam en adres van de producent, uitleverende dealer .....	23

# 1. Voorbereiding.

## 1.1 Uitlevering

Gelieve het product bij ontvangst op volledigheid en gebreken te controleren en let op eventuele transportschade. Controleer het product in aanwezigheid van de bezorger. Mocht er sprake zijn van transportschade, inventariseer deze dan (vaststelling van de gebreken) in aanwezigheid van de bezorger. Stuur een schriftelijke reclamatie naar de verantwoordelijke dealer.

## 1.2 Veiligheidsmaatregelen vóór het gebruik

Het correcte gebruik van het product vraagt een nauwgezette en zorgvuldige instructie van de gebruiker of de begeleidende persoon. We vragen u om de gebruiksaanwijzing vóór de eerste ingebruikname van het product aandachtig te lezen en in acht te nemen. De mogelijkheid bestaat, dat de productonderdelen die met de huid in aanraking kunnen komen, warm kunnen worden door zonnestralen. Bedek deze plaatsen of bescherm het apparaat tegen direct zonlicht.

## 1.3 Veilig verwijderen

Voor het behoud en ter bescherming van het milieu, het voorkomen van milieuverontreiniging, en om de recycling van grondstoffen te verbeteren, dient u de verwijderingsinstructies in de **punten 1.3.1 en 1.3.2** in acht te nemen.

### 1.3.1 Verpakking

De verpakking van het product dient voor een eventueel toekomstig, noodzakelijk transport te worden bewaard. Wanneer u het product voor reparatie of in geval van een garantieclaim naar ons terug moet sturen, dan graag, indien mogelijk, de originele doos gebruiken, zodat het product optimaal verpakt is. Breng in andere gevallen het verpakkingsmateriaal per soort naar de recycling.



**Laat het verpakkingsmateriaal niet zonder toezicht, omdat het mogelijk een bron van gevaar vormt.**

### 1.3.2 Product

Voer na verstrijken van de levenscyclus van het product de voor het product gebruikte grondstoffen naar hun aard af voor recycling (zie materiaal informatie onder **punt 2.1**).

## 1.4 Opbergplaats van de gebruiksaanwijzing

Bewaar de gebruiksaanwijzing zorgvuldig en zorg ervoor dat deze in geval van een mogelijk hergebruik bij het product blijft. Bij verlies van de gebruiksaanwijzing kan te allen tijde een actuele versie worden gedownload onder [www.schuchmann.de](http://www.schuchmann.de).



## 2. Productbeschrijving.

### 2.1 Materiaalinformatie

Het basisframe alsmede de afzonderlijke elementen zijn van aluminium vervaardigd, corrosievrij en gepoedercoat. De bekleding bestaat voor 100% uit polyester en is brandvertragend (volgens DIN EN 1021-1+2).

### 2.2 Handling/transport

De eet-/werkstoel is niet bedoeld om te worden gedragen, omdat hij van wielen is voorzien. Mocht het dragen vanwege hindernissen niet vermeden kunnen worden, dan dient u zich ervan te vergewissen dat alle bewegende delen zijn vastgezet. Ga vervolgens naast de eet-/werkstoel staan, pak deze voor en achter onder het zitgedeelte vast en draag hem naar de gewenste plaats. Voor het transporteren van de eet-/werkstoel, stelt u alle instellingen op de meest compacte maat in (voetensteun opklappen, zithoogte in de laagste stand, etc.).



**Zet alle beweegbare onderdelen voor het dragen vast!**



**De gebruiker mag zich tijdens het transport niet in de eet-/werkstoel bevinden!**

### 2.3 Toepassingsgebieden, gebruik conform de voorschriften

De meegroeivende eet-/werkstoel **loeki 2 hd.** is een medisch product voor risicoklasse 1 en is ontworpen gebruik thuis, op de kleuterschool en op school. Hij is te gebruiken voor alle leeftijdscategorieën van kleine kinderen tot jongeren. Individueel instelbare zitmaten en ondersteunende pelotten zorgen voor een stabiele en rechte zithouding. Een ander of daaraan voorbijgaand gebruik wordt als oneigenlijk gebruik beschouwd.

#### 2.3.1 Indicaties

De eet-/werkstoel **loeki 2 hd.** is ontworpen voor kinderen en jongeren, die niet vrij kunnen zitten of staan, maar waarvan de beperkte romphouding het zitten in een zitschaal niet permanent vereist. Het gaat hier onder meer om een stoornis van het zitten bij functionele en/of structurele beschadigingen van de romp of van de romp- en mogelijk nekspieren (bijv. door neurologische/neuromusculaire aandoeningen, misvormingen van de wervelkolom) met een verkeerde houding.

#### 2.3.2 Contra-indicaties

Over het algemeen dient de indicatie van medisch-orthopedische zijde te worden begeleid. Daarom dient in dit verband voor de zorg helder te zijn of er contra-indicaties bestaan ten aanzien van de gebruiker. Over het algemeen is elke vorm van pijn een contra-indicatie.

## 2. Productbeschrijving.



### 2.4 Oneigenlijk gebruik/Waarschuwingen

- Let erop dat het product niet door meerdere gebruikers gelijktijdig wordt gebruikt.
- Gebruik de eet-/werkstoel alleen op een vlakke en stabiele ondergrond.
- Gebruik de eet-/werkstoel niet voor het transport van de gebruiker.
- Om de eet-/werkstoel tijdens het transport veilig op te kunnen tillen, gaat u zijdelings naast de eet-/werkstoel staan en pakt u deze voor en achter bij het zitvlak vast. Daarbij moeten alle beweegbare delen zijn vastgezet.
- Laat de gebruiker nooit zonder toezicht in de eet-/werkstoel zitten.
- Het correcte gebruik van de eet-/werkstoel vraagt een nauwgezette en zorgvuldige instructie van de gebruiker of de begeleidende persoon.
- De maximum belasting (zie **punt 6**) mag niet worden overschreden.
- Gebruik de eet-/werkstoel niet met defecte, versleten of ontbrekende onderdelen.
- Omwille van de brandveiligheid mag de eet-/werkstoel niet in de omgeving van een open vuur of een andere sterke warmtebron zoals elektrische of gasverwarming worden geplaatst.
- Gebruik alleen toebehoren en reserveonderdelen van firma Schuchmann, omdat u anders de veiligheid van de gebruiker in gevaar brengt.
- Gebruik de eet-/werkstoel alleen, als alle componenten correct zijn aangebracht en ingesteld.
- Er dient op gelet te worden dat er zich bij alle in- en afstellingen geen ledematen van gebruiker of begeleidende persoon in het in- of afstelgebied bevinden, zodat de kans op letsel wordt geminimaliseerd.
- Gebruikers die problemen hebben met zien of lezen moeten zich de gebruiksaanwijzing laten voorlezen om veilig met de eet-/werkstoel om te kunnen gaan.

### 2.5 Uitrusting basismodel

- incl. kussen (met verhoogde beveiliging) en hoes
- incl. armleningen, voetenbank, duwgreep
- versterkt onderstel incl. 1x gewicht (ca. 8 kg)
- 4 looprollen (75 mm) met blokkeerrem
- versterkte rughoekverstelling
- dubbel ondersteunde kanteling
- Instelmogelijkheden: hoogteverstelling per gasdrukveer 350N), zithoek, rughoek, zitdiepte en zitbreedte, in hoek, hoogte en breedte verstelbare armleningen, kniehoek en in hoogte verstelbare voetenbank



## 2. Productbeschrijving.

### 2.6 Lijst met toebehoren

- Hoofdsteen
- Romppelotten (rompgeleider)
- Versterkte houder (voor romppelotten)
- Dijbeensteunen
- Zitkussen met anatomische beengeleider
- Incontinentiecoating op het zitgedeelte
- Instelbare bekkengeleider
- Knie-abductiewig
- Werkblad
- Gewicht (max. 3 gewichten mogelijk)
- 4 looprollen - 100 mm (allemaal met blokkeerrem)
- Wielbasisverlenging
- Voetenbankkussen
- Werkblad-pad
- Gordelmontageset voor het zitgedeelte
- Gordelmontageset voor het ruggedeelte
- Positioneringshulpen

### 2.7 Productoverzicht

Onderstaande afbeelding toont u de benaming van de belangrijkste componenten, evenals de begrippen, die de lezer bij het lezen van de gebruiksaanwijzing tegenkomt.



## 3. Instellingen.

Instellingen en afstellingen van het product mogen alleen maar worden uitgevoerd door mensen die een passende instructie hebben gekregen van een adviseur medische producten. Daarbij dient erop gelet te worden dat er zich bij alle soorten in- en afstellingen geen ledematen van toepasser of gebruiker in het in- of afstelgebied bevinden, zodat de kans op letsel wordt geminimaliseerd.

### 3.1 Zithoogte

De zithoogte wordt met behulp van een gasdrukveer versteld. Voor het verstellen van de zithoogte draait u eerst de vier cilinderkopschroeven (A) van de extra stabilisatie aan de middelste kolom los.

Bedien vervolgens het voetpedaal (B) op het basisframe. Door licht te drukken glijdt de zitunit naar boven. Men laat de zitunit zakken door boven op de zitting te drukken onder gelijktijdige bediening van het voetpedaal. De gasdrukveer dient slechts als ondersteuning van de hoogteverstelling. Het voetpedaal kan met de trekspanstift (C) tegen ongewilde bediening worden geborgd. Verdraai hiervoor de trekspanstift totdat hij vastklikt. Eventueel kunt u door licht bewegen van het voetpedaal het vastklikken ondersteunen. De vergrendeling wordt ontgrendeld door de trekspanstift eruit te trekken en vervolgens een kwartslag te draaien.

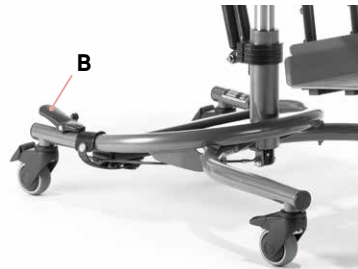
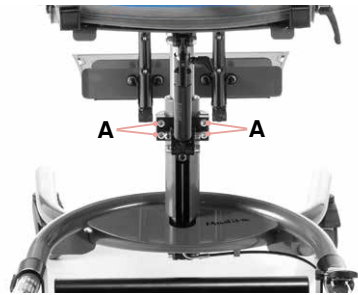

**Let er op, dat er gedurende het instellen/regelen van de zithoogte geen lichaamsdelen (voeten) in het bereik van het instel- / regelmechanisme (tussen vloer en voetensteun van de eet-/werkstoel) terechtkomen, om mogelijk letsel te voorkomen!**



## 3. Instellingen.

### 3.2 Zithoek

De ontgrendelhendel (A) voor de zithoekverstelling is direct op de gasdrukveer gemonteerd en voorzien van een kinderbeveiliging. Draai eerst klemhendel (B) los om de hoek van de zitunit te kunnen verstellen. Schuif vervolgens de ontgrendelhendel (A) horizontaal in elkaar totdat hij vastklikt. De zitunit kan nu in de actieve of passieve stand worden ingesteld. Zet vervolgens klemhendel (B) weer vast voor extra borging.

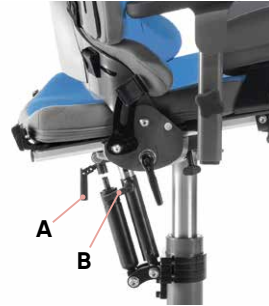

**De ontgrendelhendel kan optioneel ook op de duwbeugel worden gemonteerd.**

### 3.3 Zitdiepte

Voor het instellen van de zitdiepte draait u de twee vleugelmoeren (C) onder de zitunit los. Daarna kan de zitting traploos naar voren en achteren worden verschoven.



**Draai na iedere instelling alle verstellingen weer vast!**

### 3.4 Rughoek

Klemhendel (D) voor de rughoekverstelling bevindt zich aan de rechterkant van de zitting. Om de hoek van de rug te verstellen draait u eerst de inbusschroef (E) op de extra stabilisatie van de zithoek (F) los en verwijdert schroef (E). Maak klemhendel (D) nu los en breng de rug in de gewenste positie. Draai daarna de klemhendel weer vast en breng de extra stabilisatie van de zithoek (F) met de perforaties in een zodanige positie dat de inbusschroef (E) weer kan worden geplaatst en vastgedraaid.

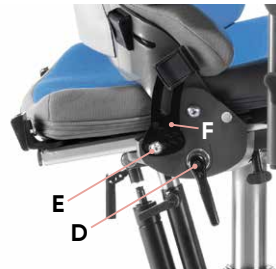

**Let er op, dat bij het regelen / instellen van de rughoek geen lichaamsdelen in het bereik van het instel- / regelmechanisme terechtkomen, om mogelijk letsel te voorkomen.**



**Draai na iedere instelling alle verstellingen weer vast!**

## 3. Instellingen.

### 3.5 Rughoogte

Draai cilinderkopschroef (A) met inbussleutel (M8) aan de achterkant los en breng de rug op de gewenste hoogte.



**Draai na iedere instelling de verstellingen weer vast!**

### 3.6 Armleuningen

De armleuningen kunnen in de hoogte en in de breedte worden versteld. De hoogteverstelling kan plaatsvinden na het losdraaien van stergreep (B). De breedteverstelling kan plaatsvinden na het losdraaien van beide draadpennen (C), die zich aan beide zijden bevinden.



**Draai na iedere instelling alle verstellingen weer vast!**



**In combinatie met een werkblad, moeten na een breedteverstelling van de armleuning ook de opnames onder het werkblad worden aangepast (zie punt 4.5)!**



## 3. Instellingen.

### 3.7 Voetenbank

Voetenbank (A) kan in de hoek en hoogte worden veresteld. Deze beschikt over een antislip oppervlak (B) en 8 sleuven (C) voor de bevestiging van gordels zoals voetmanchetten of voetpositioneringshulpen.

Voor het instellen van de kniehoek draait u klemhendel (D) onder het zitvlak aan beide kanten los, brengt de voetenbank in de gewenste positie en draait klemhendel (D) weer vast.

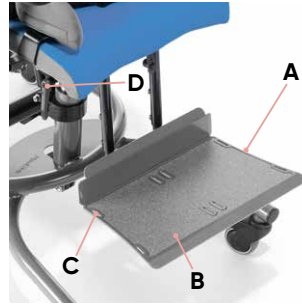

Voor een traploze hoogteverstelling draait u de vier madeschroeven (E) los, brengt de voetenbank in positie en draait de madeschroeven (E) weer vast.

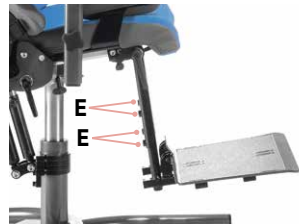

**Draai na iedere instelling de klemhendels en madeschroeven weer vast!**

### 3.8 Looprollen

De eet-/werkstoel dient in principe door afremmen van de looprollen geblokkeerd te worden, om ongewild weggrollen te voorkomen. Druk daarvoor met de punt van de voet de remmen (F) omlaag.



**De remmen dienen alleen voor het ongewild weggrollen op vlakke ondergronden te voorkomen.**

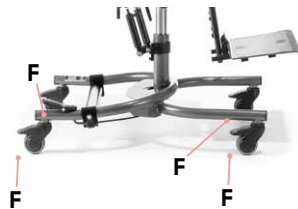

## 3. Instellingen.

### 3.9 Gewicht

De **loeki 2 hd.** is in het basismodel al uitgerust met een gewicht (**A**) van ca. 8 kg. Dit dient voor extra stabilisatie van de eet-/werkstoel. In totaal kunnen er maximaal drie gewichten voor en achter over het onderstel verdeeld worden geplaatst.

Om het gewicht te verwijderen of de positie te veranderen draait u madeschroeven (**B**) los.

Voor het veranderen van de breedte of de hoek van opnames (**C**), draait u de inbus-schroef (**C**) los.

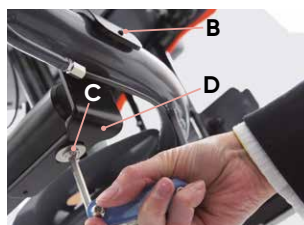

**In totaal kunnen er drie gewichten op het onderstel worden aangebracht.**



**Draai na iedere instelling alle verstellingen weer vast!**

## 4. Toebehoren.

### 4.1 Hoofdsteun

De hoofdsteun is in hoogte, diepte en hoek instelbaar. Draai daarvoor de drie cilinderschroeven (A) met een inbussleutel los en breng de hoofdsteun in de gewenste positie.

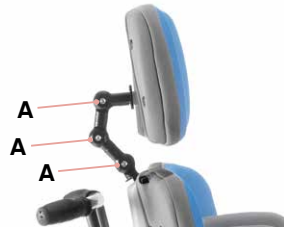

**Draai na iedere instelling alle verstellingen weer vast!**

### 4.2 Rompelotten

De rompelotten (B) kunnen afzonderlijk in hoogte en breedte worden afgesteld. Draai daarvoor van achteren beide lenskop-schroeven met inbussleutel (C) los en breng de rompelotten in de gewenste positie.

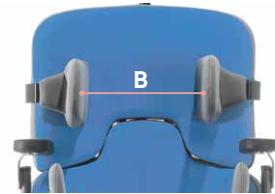

**Draai na iedere instelling alle verstellingen weer vast!**



### 4.3 Dijbeensteunen

De kussens van de dijbeensteunen (D) zijn afzonderlijk in te stellen in breedte en diepte. Om de breedte in te stellen draait u de beide vleugelmoeren (E) onder het zitvlak los en brengt u het kussen van de dijbeensteun in de gewenste positie.

Voor het instellen van de diepte opent u klittenbandsluitingen (F), draait u de 3 lenskop-schroeven (G) met inbus los en brengt u het kussen in de gewenste positie.

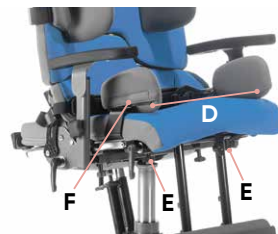

**Draai na iedere instelling de verstellingen weer vast!**



## 4. Toebehoren.

### 4.4 Instelbare bekkengeleider

De instelbare bekkengeleider kan in de breedte worden ingesteld, biedt de gebruiker veel veiligheid en positioneert het bekken. Draai eerst de cilinderkopschroef (A) aan de achterkant van de eet-/werkstoel, aan de onderkant van de cover los. Druk het kussen daarna het kussen voor licht naar beneden en draai inbusschroef (B) los.

Zet nu de gebruiker in de stoel en breng de instelbare bekkengeleider in de gewenste positie. Draai eerst de cilinderkopschroef (A) weer vast en haal dan de gebruiker pas uit de stoel. Nu hoeft u alleen nog de inbusschroef (B) weer vast te schroeven en dan kunt u de gebruiker weer terug in de stoel zetten.

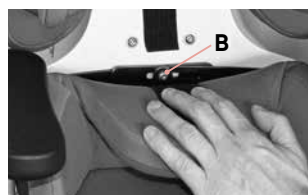
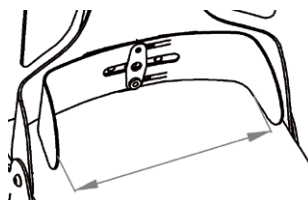

**Draai na iedere instelling de verstellingen weer vast!**

### 4.5 Werkblad

Het werkblad is in hoogte en diepte instelbaar. Voor montage worden buizen (C) in de opnamebuizen (D) onder de armleuningen geschoven. Het instellen van de hoogte gebeurt via de verstelling van de armleuningen (zie **punt 3.6**).

Voor het veranderen van de diepte draait u beide vleugelschroeven (E) los en brengt u het werkblad in de gewenste positie. Daarnaast kunnen ook de opnames (F) van het werkblad worden verplaatst. Draai hiervoor inbusschroeven (G) los, verwijder ze en bevestig de opnames op de daarvoor voorziene positie (H). Zodra de armleuningen zijn versteld, moeten ook de opnames worden aangepast. Draai hiervoor inbusschroeven (G) aan de betreffende opname los en breng deze in de vereiste positie.

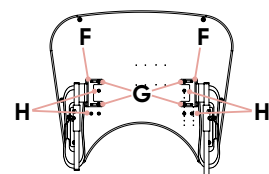
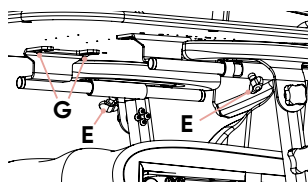
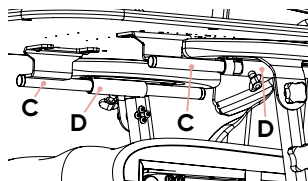

**Draai na iedere instelling de verstellingen weer vast!**



## 4. Toebehoren.

### 4.6 Knie-abductiewig

De knie-abductiewig (**A**) dient met behulp van een steekas voorop de zitplaat te worden gemonteerd. Druk op de knop op de steekas dan kan de abductiewig eenvoudig worden verwijderd of geplaatst. Bij het plaatsen van de abductiewig moet deze met een duidelijke "klik" vastklikken.

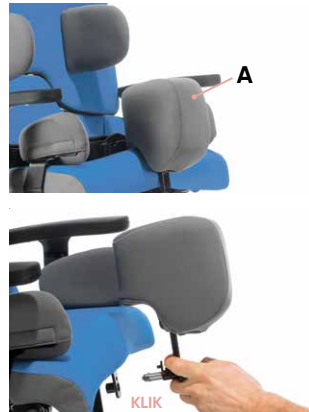

### 4.7 Wielbasisverlenging

De wielbasisverlenging (10 cm) kan alleen achter op het onderstel worden gemonteerd en is niet verstelbaar! Zij dient alleen voor de stabiliteit, met name bij een extreem naar achteren ingestelde zithoek.

### 4.8 Voetenbankkussen

Het voetenbankkussen (**B**) wordt met behulp van klittenband onder de voetenbank bevestigd. Gebruik hiervoor de aanwezige sleuf op de voetenbank (zie **punt 3.7**)



### 4.9 Werkblad-pad

Het werkblad-pad (**C**) wordt gewoon op het werkblad gelegd.



## 5. Reinigen en inspectie.

### 5.1 Reinigen en desinfecteren

#### 5.1.1 Reiniging

Reinig alle frame-elementen regelmatig met een spons of vochtige doek, met name waterdruppels moeten worden verwijderd. Bij sterke verontreiniging moet de reiniging met een mild huishoudelijk schoonmaakmiddel worden uitgevoerd. Het is belangrijk om de gereinigde plaatsen goed droog te maken.

Alle stoffen die niet kunnen worden verwijderd, kunnen met een vochtige doek worden afgeveegd. Let bij alle verwijderbare stoffen op de ingenaide onderhoudsetiketten (zoals **A+B**) op het betreffende element.

Neem onze algemene instructies met betrekking tot reiniging en hygiëne in acht. Die vindt u op [www.schuchmann.de/mediatheek](http://www.schuchmann.de/mediatheek).



#### 5.1.2 Desinfectie

Voor het desinfecteren van oppervlakken van de metalen en kunststof onderdelen kunnen verschillende producten worden gebruikt.

Vloeibare desinfectiemiddelen zijn verkrijgbaar als kant-en-klare-oplossing, die op een zachte doek moet worden gespoten en vervolgens gelijkmatig moet worden aangebracht. Als alternatief kan er ook gebruik worden gemaakt van doekjes die in een desinfectiemiddel zijn gedompeld en waarmee vervolgens de producten grondig worden afgeveegd. In beide gevallen moet erop worden gelet dat het product volledig nat wordt. Desinfectie in volautomatische desinfectie-installaties is ook mogelijk en wordt zelfs aanbevolen.

De inwerktijden kunnen variëren en kunnen uit de documentatie van de fabrikant worden gehaald.

### 5.2 Inspectie

Voer een dagelijkse zichtcontrole uit en controleer het product regelmatig op scheuren, breuken, ontbrekende onderdelen en stringen. Wend u zich bij een defect of storing rechtstreeks tot de dealer die u heeft geleverd (zie **punt 8.5**).

### 5.3 Onderhoud

Omwille van de veiligheid van de gebruiker en voor het behoud van de productaansprakelijkheid dient er minimaal eenmaal per jaar onderhoud te worden uitgevoerd door de dealer (zie **punt 8.5**). Het uitgevoerde onderhoud dient te worden vastgelegd in het onderhoudsschema (zie **punt 5.3.2**).



## 5. Reinigen en inspectie.

### 5.3.1 Aandachtspunten onderhoud

- Basisreiniging conform specificaties van de fabrikant (zie **punt 5.1.1**)
- Evt. desinfectie conform specificaties van de fabrikant (zie **punt 5.1.2**)
- Beschadigingen aan frame, aanbouwdelen en accessoires (scheuren, breuken, corrosie, verbogen of ontbrekende onderdelen)
- Sterkte van de verbindingen (losse schroeven vastdraaien, ontbrekende schroeven vervangen)
- Werking van de insteелеlementen (schroeven, ontgrendelhendel, voetpedaal)
- Werking van de overige insteелеlementen (glijlagers, rug, hoofdsteen, pelotten, armleuningen, voetensteunen, tafel en geleidingen bij de benen)
- Werking van de gasdrukveren (evt. aanpassing van de Bowden-kabel)
- Eventueel werking van de elektrische hoogte-instelling inclusief bekabeling controleren
- Werking van de beveiligingselementen (kantelbeveiliging)
- Correcte montage van de zitunit
- Werking van de remmen
- Werking van de looprollen (concentriciteit, lichte loop)
- Controle van de riemen op beschadigingen (klemmen, sluitingen, naden)
- Controle van de kussens en hoezen op beschadigingen
- Leesbaarheid van het typeplaatje
- Afsluitende volledige controle van de werking van het hulpmiddel
- Controle van de correcte bevestiging van alle aanbouwdelen en de bijbehorende accessoires

## 5. Reinigen en inspectie.

### 5.3.2 Onderhoudsplan

Aandachtspunten voor het onderhoud van de fabrikant (zie **punt 5.3.1**) werden uitgevoerd:

Datum	Bedrijf	Naam	Handtekening



**Vastgestelde gebreken of beschadigingen moeten voordat het apparaat opnieuw wordt gebruikt zijn verholpen door de dealer of de fabrikant.**

## 5. Reinigen en inspectie.

### 5.4 Reserveonderdelen

Gebruik alleen origineel toebehoren en originele reserveonderdelen van de firma Schuchmann, omdat u anders de veiligheid van de gebruiker in gevaar brengt en uw recht op garantie verliest.

Voor het bestellen van reserveonderdelen kunt u zich, met opgave van het serienummer van het product, tot uw leverancier wenden (zie **punt 8.5**). De benodigde vervangende onderdelen en accessoires mogen alleen door geschoold personeel worden gemonteerd.

### 5.5 Gebruiksduur en hergebruik

De te verwachten gebruiksduur van ons product bedraagt, afhankelijk van de intensiteit van het gebruik en het aantal keren dat het hergebruikt wordt, tot ca. "8" jaar, als het gebruik plaatsvindt in overeenstemming met de instructies in deze gebruiksaanwijzing. Het product kan na deze periode nog steeds worden gebruikt, wanneer het zich in een veilige staat bevindt. De te verwachten gebruiksduur is niet van toepassing voor onderdelen die aan slijtage onderhevig zijn zoals zwenkwielen, gasdrukveren,... . Het onderhoud en de beoordeling van de staat, en in voorkomende gevallen het hergebruik, is voor de verantwoordelijkheid van de dealer.

Het product is geschikt voor hergebruik. Voer voordat u het product doorgeeft de onder **punt 5.1** genoemde reinigings- en desinfectie-instructies uit. Begeleidende documenten zoals deze gebruiksaanwijzing maken deel uit van het product en moeten aan de nieuwe gebruiker worden doorgegeven. Voor hergebruik hoeft het apparaat niet eerst te worden gedemonteerd. In geval van opslag wordt aangeraden het product in te stellen op zijn meest compacte maten, om ruimte te besparen.



**Wanneer er zich tijdens de gebruikstijd bij beoogd gebruik van het product een ernstig incident voordoet, moet dit onmiddellijk aan de fabrikant en de verantwoordelijke instanties worden gemeld.**

## 6. Technische gegevens.

### Afmetingen

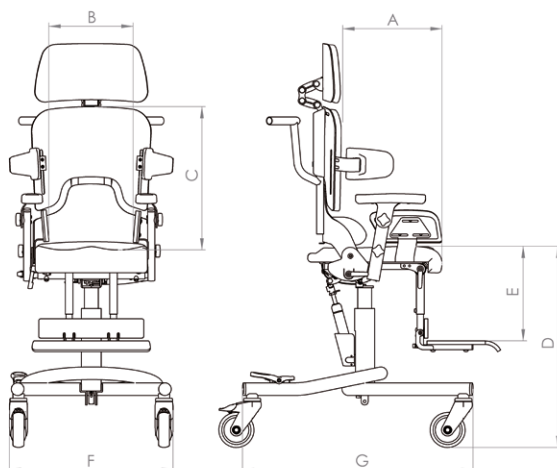

		loeki 2 hd.
<b>A</b>	Zitdiepte	30-42 cm
<b>B</b>	Zitbreedte	28-38 cm
<b>C</b>	Rughoogte met korte rug	42-52 cm
<b>C</b>	Rughoogte met lange rug	53-63 cm
<b>D</b>	Zithoogte	46-58 cm
<b>E</b>	Onderbeenlengte	30-48 cm
<b>F</b>	Totale breedte	53 cm
<b>G</b>	Lengte basisframe	77 cm
	Zithoek	(-)5° - 20°
	Rughoek	(-)5° - 25°
	Max. belasting	65 kg
	Gewicht	29 kg

## 7. Garantie.

Voor alle producten geldt de wettelijke garantietermijn van twee jaar. Deze gaat in bij de aflevering of overdracht van de producten. Wanneer in deze periode aan het door ons geleverde product aantoonbaar een materiaal- of fabricagefout optreedt zullen wij bij vrachtvrije terugzending naar ons, de gereclameerde schade bekijken en eventueel kosteloos en naar ons goedgevallen repareren of nieuw leveren.



# 8. Identifizierung.

## 8.1 EU-conformitätsverklärung



**schuchmann®**

### EU Konformitätserklärung

EU Declaration of Conformity



Firma / Company      Schuchmann GmbH & Co. KG  
 Rudolf-Runge-Str. 3 · 49143 Bissendorf · Deutschland / Germany  
 Tel. +49 (0) 5402 / 40 71 00 · Fax +49 (0) 5402 / 40 71 109

erklärt in alleiniger Verantwortung, dass das nachfolgend genannte Produkt der Risikoklasse 1  
*declares under our sole responsibility that the following product(s) of Class 1 Medical Devices*

**„loeki 2 hd.“** Therapiestuhl / *therapy chair*

Art.-Nr. / *Item-No.*: 30 02 100/NLK, 30 02 100/NLL

Basis UDI-DI / *Basic UDI-DI*: 4251040200004000730XXXXBQ

den einschlägigen Bestimmungen der im folgenden aufgeführten Richtlinien und Standards entspricht:  
*is / are in conformity with the requirements of the below listed directives and standards:*

Verordnung (EU) 2017/745 über Medizinprodukte vom 05. April 2017  
*Regulation (EU) 2017/745 on medical devices of 5 April 2017*

DIN EN 12182:2012      Technische Hilfen für behinderte Menschen  
*Technical aids for disabled persons*

DIN EN ISO 14971:2013      Medizinprodukte – Anwendung des Risikomanagements auf Medizinprodukte  
*Medical devices – Application of risk management to medical devices*

Diese Konformitätserklärung gilt nur für Produkte mit den oben genannten Artikelnummern und  
 ist gültig bis zum 31.12.2023.

*This declaration of conformity applies only for products with above-named Item-numbers  
 and is valid until 31.12.2023.*

Datum / *Date*:            01.04.2020

Unterschrift / *Sign*:    

Name / *Name*:            Torsten Schuchmann

Funktion / *Function*:    Sicherheitsbeauftragter für Medizinprodukte / *Safety officer for medical devices*

## 8. Identificatie.

### 8.2 Serienummer/Productiedatum

Het serienummer, de productiedatum alsmede verdere informatie vindt u op het typeplaatje dat zich op al onze producten bevindt (A).

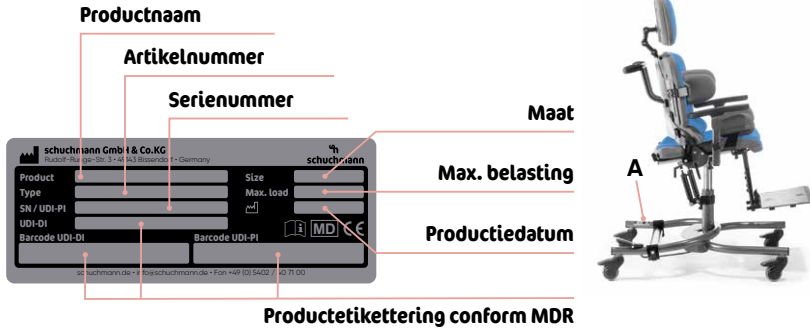

### 8.3 Productversie

De eet-/werkstoel **loeki 2 hd.** is verkrijgbaar in één maat en kan met heel veel toebehoren uitgebreid worden (zie **punt 4**).

### 8.4 Uitgave van het document

Gebruiksaanwijzing **loeki 2 hd.** - wijzigingsstand A; Uitgave 04-2020

### 8.5 Naam en adres van de producent, uitleverende dealer

Dit product werd geproduceerd door:



#### Schuchmann GmbH & Co. KG

Rudolf-Runge-Str. 3 · 49143 Bissendorf · Duitsland  
Tel. +49 (0) 5402 / 40 71 00 · Fax +49 (0) 5402 / 40 71 109  
info@schuchmann.de · www.schuchmann.de

Dit product werd door de volgende dealer geleverd:



Korte Stukken 7 · 5371 MN Ravenstein · Netherlands  
Tel. +31 (0)486/45 33 44  
info@atlaskidtech.nl · www.atlaskidtech.nl





**schuchmann.de**