



NF Walker XR5 / centrale loophulp



Anvrager / Dealer:

Besteldatum:

Adres:

Ordernummer:

Postcode / Plaats:

Referentie:

Contactpersoon:

Telefoonnummer:



De NF-Walker XR5 is een solide loopframe dat het kind helpt bij het maken van een alternerende loopbeweging. De lichaamsbrace met bijbehorende braceclips zorgen ervoor dat een kind met het lichaamsgewicht op de voeten rust. Met de afstelling van de vering, de elastieken en de aanvullende accessoires kan de loopbeweging gestuurd worden.

Standaard uitvoering voorzien van:

- Standaard onderstel met vering
- Begeleider handvat
- Lichaamsbrace met rompband, bekkenband, en kuitbanden
- Rompband polstering
- Elastieken t.b.v. dynamische loopondersteuning
- Stootrollen
- Parkeerrem

Maten - Uitvoeringen

	Zonder Safety Kit	Met Safety Kit
Lichaamslengte	130 - 180 cm	145 - 180 cm
Heupbreedte	30 - 37 cm / 33,5 - 46 cm*	30 - 37 cm / 33,5 - 46 cm*
Romphoogte (heup tot oksel)		
Bovenbeenlengte (knie tot heup)	30 - 43 cm	33 - 43 cm
Onderbeenlengte (enkel tot knie)	30 - 43 cm	33 - 43 cm
Maximale belasting	60 kg	80 kg

* Alleen mogelijk met optioneel accessoire 'Extra brede heupboog'.

NF-WALKER XR5

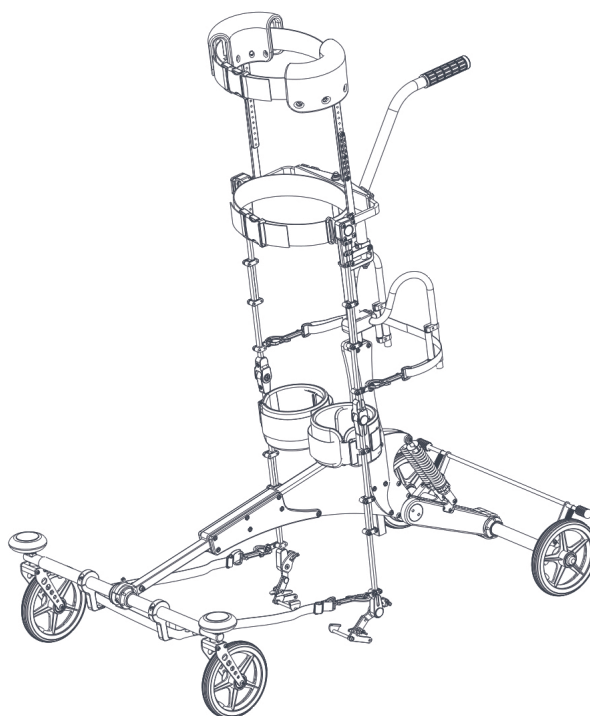



NF Walker XR5 / centrale loophulp



Uitvoeringen

	Bestelcode	Omschrijving		Bruto Excl.	BTW
	MA-301986/NL	NF-Walker XR5		€ 10.769,00	L
NF-WALKER	MA-301987/NL	NF-Walker XR5 met Safety kit		€ 12.198,00	L

Onderstel opties

	Bestelcode	Omschrijving	Voor maat	Bruto Excl.	BTW
	MA-302208	Rijrichtings fixatie (niet i.c.m. stuursysteem)	XR5	€ 250,00	L
	MA-301766	In hoogte verstelbare kolom, versterkt	XR5	€ 271,00	L
	MA-100984	Achterwiel met terugloopberemming, links	XR5	€ 52,00	L
	MA-101131	Achterwiel met terugloopberemming, rechts	XR5	€ 52,00	L
	MA-100973	Stuursysteem compleet, breed (alleen i.c.m. T-handvat)	XR5	€ 1.138,00	L

Hoofdsteunen

	Bestelcode	Omschrijving	Voor maat	Bruto Excl.	BTW
	MA-100330	Buisklem voor elastiekboog met ontvangst voor hoofdsteun bevestiging, stangmodel	XR5	€ 86,00	L
	MA-100953	Hoofdsteun bevestiging, stangmodel (alleen i.c.m. Buisklem voor elastiekboog en hoofdsteun polsterdeel)	XR5	€ 693,00	L
	MA-300849	Hoofdsteunboog 8mm, incl. klemmen (alleen i.c.m. hoofdsteun bevestigingsplaat)	XR5	€ 463,00	L
	MA-100529	Hoofdsteun bevestigingsplaat (alleen i.c.m. hoofdsteunboog en hoofdsteun polsterdeel)	XR5	€ 128,00	L
	MA-100148	Hoofdsteun polsterdeel recht (alleen i.c.m. hoofdsteun bevestiging/bevestigingsplaat)	XR5	€ 243,00	L
	MA-100153	Hoofdsteun polsterdeel met zijwaartse opvang (alleen i.c.m. hoofdsteun bevestiging/bevestigingsplaat)	XR5	€ 243,00	L
	MA-105067	Nekbrace, small	XR5	€ 272,00	L
	MA-105066	Nekbrace, medium	XR5	€ 279,00	L
	MA-105065	Nekbrace, large	XR5	€ 283,00	L

Rompondersteuning

	Bestelcode	Omschrijving	Voor maat	Bruto Excl.	BTW
	MA-103587	Lordose ondersteuning, small	XR5	€ 190,00	L
	MA-101788	Lordose ondersteuning, medium	XR5	€ 217,00	L
	MA-101789	Lordose ondersteuning, large	XR5	€ 309,00	L



NF Walker XR5 / centrale loophulp

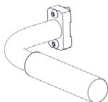

Armondersteuning

	Bestelcode	Omschrijving	Voor maat	Bruto Excl.	BTW
	MA-301817	Bevestiging blok voor handvat en-/of blad	XR5	€ 471,00	L
	MA-301197	Handvat, breed (alleen i.c.m. bevestiging blok of stuursysteem)	XR5	€ 127,00	L
	MA-301818	Blad (alleen i.c.m. Bevestiging blok)	XR5	€ 670,00	L
	MA-101190	Opstaande armrand (alleen i.c.m. blad)	XR5	€ 212,00	L
	MA-102598	Blad polstering, 5cm dik (alleen i.c.m. blad)	XR5	€ 579,00	L
	MA-102734	Bladrand polstering, 5cm dik (alleen i.c.m. blad)	XR5	€ 497,00	L
	MA-101620	Laterale handgreep, compleet (per stuk)	XR5	€ 301,00	L
	MA-301149	Handfixatie maat Small (paar)	XR5	€ 65,00	L
	MA-301363	Handfixatie maat Medium (paar)	XR5	€ 68,00	L
	MA-301364	Handfixatie maat Large (paar)	XR5	€ 70,00	L

Brace opties

	Bestelcode	Omschrijving	Voor maat	Bruto Excl.	BTW
	MA-100158	SIAS-pelot t.b.v. bekkenband (per stuk)	XR5	€ 37,00	L
	MA-301787	Extra brede heupboog, heupbreedte 33 - 46 cm (paar)	XR5	GMP	
	MA-301760	Abductie scharnier, standaard heupboog, verstelbaar, heupbreedte 26 - 36 cm (paar)	XR5	€ 423,00	L
	MA-301765	Abductie scharnier verstelbaar, met extra brede heupboog, heupbreedte 33 - 46 cm (paar)	XR5	€ 423,00	L

Kniescharnier opties

	Bestelcode	Omschrijving	Voor maat	Bruto Excl.	BTW
	MA-100083	Knie overstrek beschermer (per stuk)	XR5	€ 114,00	L



NF Walker XR5 / centrale loophulp



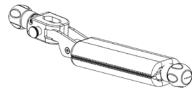
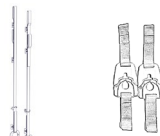

 made for
movement | Authorised
Distributor

Accessoires

	Bestelcode	Omschrijving	Voor maat	Bruto Excl.	BTW
	MA-102434	Geleiderstang 40 cm. Compleet (per stuk)	XR5	€ 195,00	L
	MA-101782	Geleiderstang 70 cm. Compleet (per stuk)	XR5	€ 195,00	L
	MA-101783	Geleiderstang 90 cm. Compleet (per stuk)	XR5	€ 221,00	L
	MA-302388	In- / uitstap zitting model 2, voor NF-walker XR5	XR5	€ 610,00	L
	MA-302387	In- / uitstap zitting model 2 met eenwielersadel, voor NF-walker XR5	XR5	€ 626,00	L
	MA-103426	Tilbanden compleet (paar)	XR5	€ 383,00	L
	MA-301671	Tilbanden verkort compleet (paar)	XR5	€ 383,00	L
	HU-G 202-6621	Afneembare clips met karabijnhaken (Set)	XR5	€ 167,00	L

Braceclip model Sandaal

	Bestelcode	Omschrijving	Bruto Excl.	BTW	
	MA-102764	Braceclip, Sandaal, maat 18	€ 372,00	L	
	MA-100856	Braceclip, Sandaal, maat 20	€ 372,00	L	
	MA-100858	Braceclip, Sandaal, maat 22	€ 372,00	L	
	MA-100860	Braceclip, Sandaal, maat 24	€ 372,00	L	
	MA-100862	Braceclip, Sandaal, maat 26	€ 372,00	L	
	MA-102717	Braceclip, Sandaal, maat 28	€ 372,00	L	
	MA-102719	Braceclip, Sandaal, maat 30	€ 372,00	L	
	MA-102772	Braceclip, Sandaal, maat 32	€ 372,00	L	
	MA-102850	Braceclip, Sandaal, maat 34	€ 372,00	L	
	MA-102787	Braceclip, Sandaal, maat 36	€ 372,00	L	
	MA-102853	Braceclip, Sandaal, maat 38	€ 372,00	L	
	MA-105201	Braceclip, Sandaal, maat 40	€ 372,00	L	
		MA-105203	Braceclip, Sandaal EVO, maat 18	€ 372,00	L
		MA-105205	Braceclip, Sandaal EVO, maat 20	€ 372,00	L
MA-105207		Braceclip, Sandaal EVO, maat 22	€ 372,00	L	
MA-105209		Braceclip, Sandaal EVO, maat 24	€ 372,00	L	
MA-105211		Braceclip, Sandaal EVO, maat 26	€ 372,00	L	
MA-105213		Braceclip, Sandaal EVO, maat 28	€ 372,00	L	
MA-105215		Braceclip, Sandaal EVO, maat 30	€ 372,00	L	
MA-105217		Braceclip, Sandaal EVO, maat 32	€ 372,00	L	
MA-105219	Braceclip, Sandaal EVO, maat 34	€ 372,00	L		
MA-105221	Braceclip, Sandaal EVO, maat 36	€ 372,00	L		
MA-105223	Braceclip, Sandaal EVO, maat 38	€ 372,00	L		
MA-105225	Braceclip, Sandaal EVO, maat 40	€ 372,00	L		

Geldig van 1-1-2021 t/m 31-12-2021

Prijzen onder voorbehoud van drukfouten. Getoonde afbeeldingen kunnen van de werkelijkheid afwijken.

Versie 2020-22.12



NF Walker XR5 / centrale loophulp



Braceclip model Schoen

	Bestelcode	Omschrijving	Bruto Excl.	BTW	
	MA-105226	Braceclip, Schoen, maat 18	€ 372,00	L	
	MA-105228	Braceclip, Schoen, maat 20	€ 372,00	L	
	MA-105230	Braceclip, Schoen, maat 22	€ 372,00	L	
	MA-105232	Braceclip, Schoen, maat 24	€ 372,00	L	
	MA-105234	Braceclip, Schoen, maat 26	€ 372,00	L	
	MA-105236	Braceclip, Schoen, maat 28	€ 372,00	L	
	MA-105238	Braceclip, Schoen, maat 30	€ 372,00	L	
	MA-105240	Braceclip, Schoen, maat 32	€ 372,00	L	
	MA-105242	Braceclip, Schoen, maat 34	€ 372,00	L	
	MA-105244	Braceclip, Schoen, maat 36	€ 372,00	L	
	MA-105246	Braceclip, Schoen, maat 38	€ 372,00	L	
	MA-105248	Braceclip, Schoen, maat 40	€ 372,00	L	
		MA-105249	Braceclip, Schoen EVO, maat 18	€ 372,00	L
		MA-105251	Braceclip, Schoen EVO, maat 20	€ 372,00	L
MA-105253		Braceclip, Schoen EVO, maat 22	€ 372,00	L	
MA-105255		Braceclip, Schoen EVO, maat 24	€ 372,00	L	
MA-105257		Braceclip, Schoen EVO, maat 26	€ 372,00	L	
MA-105259		Braceclip, Schoen EVO, maat 28	€ 372,00	L	
MA-105261		Braceclip, Schoen EVO, maat 30	€ 372,00	L	
MA-105263		Braceclip, Schoen EVO, maat 32	€ 372,00	L	
MA-105265		Braceclip, Schoen EVO, maat 34	€ 372,00	L	
MA-105267		Braceclip, Schoen EVO, maat 36	€ 372,00	L	
MA-105269		Braceclip, Schoen EVO, maat 38	€ 372,00	L	
MA-105271		Braceclip, Schoen EVO, maat 40	€ 372,00	L	

Braceclip accessoires

	Bestelcode	Omschrijving	Bruto Excl.	BTW
	MA-100165	Zoolverdikking t.b.v. compensatie beenlengteverschil (per cm)	€ 76,00	L
		Geef kant en dikte van opvulling aan:		